

TO.GO



Happy

IRI.TX

LEO



BENINCA[®]
TECHNOLOGY TO OPEN

TO.GO 2A TO.GO 2VA TO.GO 2AS TO.GO 2AK TO.GO 4ASE TO.GO 2QV HAPPY 2VA HAPPY 2AK IRI.TX4VA IRI.TX4AK LEO.2A
TO.GO 4A TO.GO 4VA TO.GO 4AS TO.GO 4AK HAPPY 4VA HAPPY 4AK LEO.4A

GUÍA PARA LA PROGRAMACIÓN

TABLA DE CONTENIDO

ADVANCED ROLLING-CODE (ARC) 128 BIT	3
CARACTERÍSTICAS TÉCNICAS	3
HAPPY - MODELOS Y CARACTERÍSTICAS.....	4
TO.GO - MODELOS Y CARACTERÍSTICAS	4
IRI.TX - MODELOS Y CARACTERÍSTICAS.....	5
LEO - MODELOS Y CARACTERÍSTICAS.....	5
RECEPTORES.....	6
EEPROM	6
MEMORIZACIÓN DE TRANSMISORES.....	7
RECEPTOR EN CAJA (ONE.2WB/ONE.2WO Y ANTERIORES)	7
RECEPTOR ENCHUFABLE (ONE.2WI Y ANTERIORES).....	7
CENTRALES DE MANDO CON RADIO INTEGRADA Y BOTÓN DE APRENDIZAJE	8
CENTRALES DE MANDO CON RADIO INTEGRADA Y PANTALLA LCD.....	8
FUNCIONES AVANZADAS	9
SELECCIÓN DE TIPO DE CODIFICACIÓN (TO.GO/HAPPY VA)	9
SELECCIÓN DE TIPO DE CODIFICACIÓN (IRI.TX)	9
ACTIVACIÓN DE BOTÓN OCULTO	9
APRENDIZAJE A DISTANCIA.....	10
CLONACIÓN TRANSMISORES	11
CANALES ADICIONALES	12
CAMBIO DE BATERÍA.....	13
TO.GO.....	13
HAPPY	13
IRI.TX.....	13
LEO	13
INSTRUCCIONES PARA LA ELIMINACIÓN.....	14

> ADVANCED ROLLING-CODE (ARC) 128 BIT

La introducción de la nueva codificación rolling-code de 128 bit ARC lleva a un nivel superior la seguridad del sistema de radio Benincà.



El logo ARC en la presentación del producto garantiza la compatibilidad del receptor al nuevo estándar:

La memorización de los nuevos transmisores ARC es completamente análoga a la de los transmisores normales Rolling Code con codificación HCS*, pero es preciso tener en cuenta que:

Los transmisores ARC y los Rolling Code HCS no pueden memorizarse en el mismo receptor al mismo tiempo, porque los dos tipos de codificación son incompatibles entre sí.

El primer transmisor memorizado establece el tipo de transmisor que se utilizará a continuación.

Si el primer transmisor memorizado es ARC, no podrán memorizarse transmisores Rolling Code HCS, y viceversa.

Los transmisores de código fijo solo pueden usarse combinados con los transmisores Rolling Code HCS, colocando la lógica (o el dip/switch) CVAR en OFF. Por lo tanto, no pueden usarse combinados con los transmisores ARC. Si el primer transmisor Rolling Code memorizado es un ARC, la lógica CVAR es irrelevante.

Si se quiere cambiar el tipo de transmisor, es necesario restablecer el receptor (tal como se indica en el manual del dispositivo)..

* Con "Rolling-Code HCS" se hace referencia a los transmisores tradicionales Rolling Code Benincà normalmente utilizados antes de la introducción de la nueva codificación ARC.



¡ IMPORTANTE! Algunos productos pueden utilizar exclusivamente los nuevos transmisores ARC y no permiten el uso de los transmisores HCS o código fijo. Estos artículos están marcados con la etiqueta "ARC Only".

> CARACTERÍSTICAS TÉCNICAS

Modelo	Alimentación	Duración de la batería	Codificación de radio	Frecuencia de transmisión	Temp. de funcionamiento	Capacidad	Grado de protección	Dimensiones
LEO.2A LEO.4A	3V CR2032	2 años con 10 transmisiones por día	Rolling code 128bit ARC	433,92 Mhz	(-0 +50) °C	200 m al aire libre sin interferencias	IP40	65x29x12mm
IRI.TX 4VA	12V A23		Rolling code 128bit ARC y rolling code 64bit HCS			68x40x15 mm		
IRI.TX 4AK HAPPY 2AK HAPPY 4AK			Rolling code 128bit ARC o código fijo			68x41x15 mm		
HAPPY 2VA HAPPY 4VA			Rolling code 128bit ARC y rolling code 64bit HCS					
TO.GO 2A TO.GO 4A			Rolling code 128bit ARC			65x40x14 mm		
TO.GO 2VA TO.GO 4VA			Rolling code 128bit ARC y rolling code 64bit HCS					
TO.GO 2AK TO.GO 4AK			Rolling code 128bit ARC o código fijo					
TO.GO 2AK TO.GO 4AK			Rolling code 128bit ARC					
TO.GO 4QV			Rolling code 64bit HCS					868 Mhz

> HAPPY - MODELOS Y CARACTERÍSTICAS



HAPPY 2VA - HAPPY 4VA

Transmisor rolling code 433,92MHz de 2 o 4 canales con codificación ARC o HCS (configurable). Provisto de fábrica con codificación ARC, puede usarse con ambos tipos de receptor Rolling-code Benincà.



HAPPY 2AK - HAPPY 4AK

Transmisor rolling code ARC 433,92MHz de 2 o 4 canales.
Versión clonable, permite realizar un duplicado de un transmisor de Código Fijo ya memorizado o bien puede usarse como un transmisor normal con codificación ARC.

> TO.GO - MODELOS Y CARACTERÍSTICAS



TO.GO 2A - TO.GO 4A

Transmisor rolling code 433,92MHz de 2 o 4 canales con codificación ARC, para usar exclusivamente con los nuevos receptores ARC compatibles.



TO.GO 2VA - TO.GO 4VA

Transmisor rolling code 433,92MHz de 2 o 4 canales con codificación ARC o HCS (configurable). Provisto de fábrica con codificación ARC, puede usarse con ambos tipos de receptor Rolling-code Benincà.



TO.GO 2AS - TO.GO 4AS

Transmisor 433,92MHz de 2 o 4 canales y codificación rolling code con codificación ARC, suministrados en presentaciones con número de serie consecutivo. La presentación indica los números de serie inicial y final que deben utilizarse con el programador Advantouch, para memorizar una gran cantidad de transmisores en una única operación.



TO.GO 2AK - TO.GO 4AK

Transmisor rolling code ARC 433,92MHz de 2 o 4 canales.
Versión clonable, permite realizar un duplicado de un transmisor de Código Fijo ya memorizado o bien puede usarse como un transmisor normal con codificación ARC.



TO.GO 4QV

Transmisor rolling code 868MHz de 4 canales con codificación HCS.

> IRI.TX - MODELOS Y CARACTERÍSTICAS



IRI.TX 4VA

Transmisor rolling code 433,92MHz de 2 o 4 canales con codificación ARC o HCS (configurable). Provisto de fábrica con codificación ARC, puede usarse con ambos tipos de receptor Rolling-code Benincà.



IRI.TX 4AK

Transmisor rolling code ARC 433,92MHz de 2 o 4 canales.
Versión clonable, permite realizar un duplicado de un transmisor de Código Fijo ya memorizado o bien puede usarse como un transmisor normal con codificación ARC.

> LEO - MODELOS Y CARACTERÍSTICAS



LEO.2A - LEO.4A

Transmisor rolling code 433,92MHz de 2 o 4 canales con codificación ARC, para usar exclusivamente con los nuevos receptores ARC compatibles.

> RECEPTORES

Los receptores compatibles con los nuevos transmisores TO.GO ARC pueden ser de 4 tipos:



Receptor exterior en caja para aplicar dentro del contenedor central para las centrales que no cuentan con receptor integrado.

Este tipo de receptor dispone de una regleta para conectar la alimentación, la antena de radio y dos salidas configurables. Puesto que es un dispositivo completamente independiente, puede usarse para cualquier tipo de aplicación que requiera control por radio.

En la presente guía, se hace referencia al modelo ONE2WB (cód. de artículo 9673103), un receptor bicanal que gestiona las codificaciones ARC, HCS y código fijo.

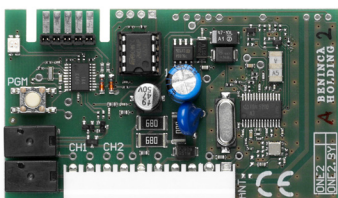

Receptor enchufable para centrales de mando dotadas de conector rápido molex.

Este tipo de receptor, una vez insertado en el conector de la central, se comporta como un receptor integrado, recibe alimentación y señal de antena de la central, y los canales de conmutación son gestionados por la central. La programación se realiza usando el botón y el LED de señalización que se encuentra en el receptor.

En la presente guía, se hace referencia al modelo ONE2WI (cód. de artículo 9673102), un receptor bicanal que gestiona las codificaciones ARC, HCS y código fijo.



Receptor integrado en la central de mando con programación por botones y trimmer/dip-switches. En este tipo de centrales, hay un botón de programación y un LED de señalización que permite programar las funciones del receptor integrado.

En la presente guía, se hace referencia al modelo CPJ3, la central incorporada en los motorreductores JM.3; de todos modos, el procedimiento es análogo al de otros modelos de central con receptor integrado.

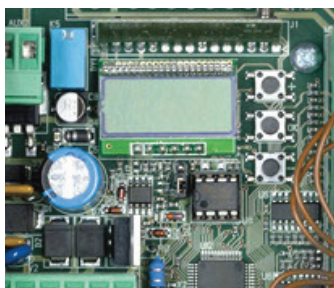

Receptor integrado en la central de mando con programación por pantalla LCD.

En este tipo de centrales, siempre hay un menú de radio mediante el cual pueden ejecutarse todas las operaciones de programación del receptor integrado. Además, el menú de radio permite gestionar las funciones avanzadas específicas para cada dispositivo.

En la presente guía, se hace referencia al modelo BRAINY; de todos modos, el procedimiento es análogo al de otros modelos de central con pantalla LCD.

> EEPROM

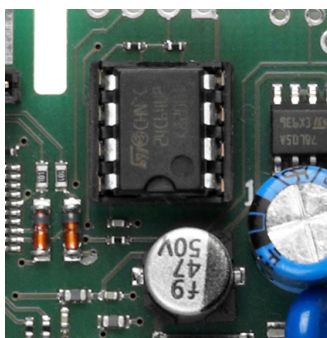

Es importante saber que la mayoría de los receptores Benincà memorizan los códigos de los transmisores en una memoria especial (EEPROM) extraíble.

En la figura de al lado se observa una memoria EEPROM instalada en una central, en las instrucciones que se suministran con el dispositivo siempre se indica la posición de la memoria EEPROM.

En caso de cambiar una central o un receptor, es posible extraer la memoria EEPROM de la tarjeta anterior e instalarla en la nueva (con la condición de que los dispositivos sean del mismo modelo). De esta manera, se evita tener que volver a memorizar todos los transmisores. Se trata de una función muy útil, especialmente en el caso de un receptor utilizado por muchos usuarios (condominios, residencias, comunidades).

Además, existe una versión EEPROM especial de alta capacidad (art. MEM 2048) que puede memorizar una gran cantidad de transmisores (2048), lo que supera los límites de las EEPROM estándares (habitualmente 64 códigos).

> MEMORIZACIÓN DE TRANSMISORES

> RECEPTOR EN CAJA (ONE.2WB/ONE.2WO Y ANTERIORES)

Conectar la antena a la entrada correspondiente usando exclusivamente cable RG58, luego, alimentar el dispositivo respetando las indicaciones del manual.

Normalmente, los receptores en caja disponen de dos canales de transmisión (CH1 y CH2). Para identificar el canal en el cual se está efectuando la programación, se usa el color del LED:

El canal CH 1 está asociado al color ROJO.

El canal CH 2 está asociado al color VERDE.

Realizar lo siguiente para memorizar un transmisor:

- Presionar el botón Program, utilizando un clip hasta que se encienda el LED rojo.
- Dentro de los 5 segundos, presionar el botón del transmisor que debe asociarse al canal 1.
- Dentro de los siguientes 5 segundos, puede memorizarse un nuevo transmisor en el canal 1.
- Para asociar el canal 2, presionar 2 veces el botón Program del dispositivo hasta que se encienda el LED verde.
- Dentro de los 5 segundos, presionar el botón del transmisor que debe asociarse al canal 2.
- Dentro de los siguientes 5 segundos, puede memorizarse un nuevo transmisor en el canal 2.

También, los receptores en caja permiten configurar otras funciones, tales como establecer un tiempo de conmutación o configurar la modalidad de conmutación de la salida (monoestable / biestable). Para más información, consultar las instrucciones suministradas con el dispositivo.

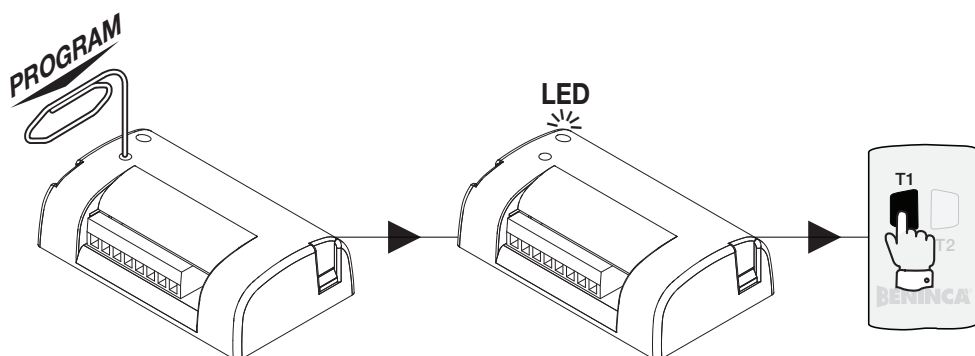

> RECEPTOR ENCHUFABLE (ONE.2WI Y ANTERIORES)

Insertar el receptor enchufable en el conector molex presente en la central de mando.

El conector tipo molex tiene un lado de introducción que debe respetarse.

La central debe alimentarse y la antena debe conectarse a los bornes correspondientes usando exclusivamente cable RG58.

Normalmente, los receptores enchufables disponen de dos canales de transmisión (CH1 y CH2). Para identificar el canal en el cual se está efectuando la programación, se usa el color del LED:

- El canal CH 1 está asociado al color ROJO.
- El canal CH 2 está asociado al color VERDE.
- Realizar lo siguiente para memorizar un transmisor:
- Presionar el botón Program, hasta que se encienda el LED rojo.
- Dentro de los 5 segundos, presionar el botón del transmisor que debe asociarse al canal 1.
- Dentro de los siguientes 5 segundos, puede memorizarse un nuevo transmisor en el canal 1.
- Para asociar el canal 2, presionar 2 veces el botón Program del dispositivo hasta que se encienda el LED verde.
- Dentro de los 5 segundos, presionar el botón del transmisor que debe asociarse al canal 2.
- Dentro de los siguientes 5 segundos, puede memorizarse un nuevo transmisor en el canal 2.

También, los receptores enchufables permiten configurar otras funciones, tales como establecer un tiempo de conmutación o configurar la modalidad de conmutación de la salida (monoestable / biestable). Para más información, consultar las instrucciones suministradas con el dispositivo.

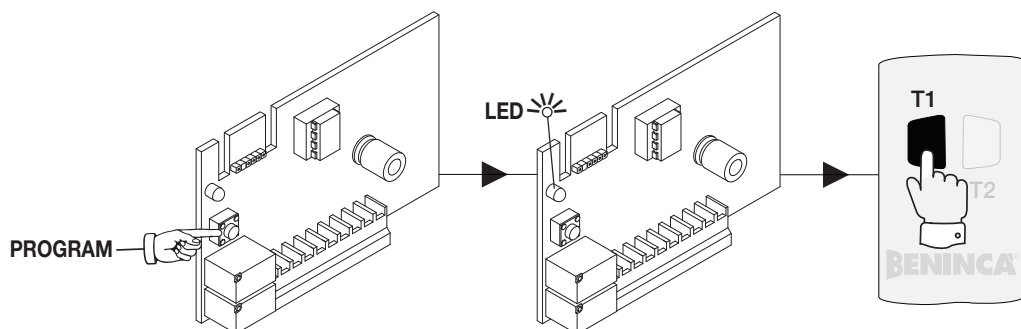

➤ CENTRALES DE MANDO CON RADIO INTEGRADA Y BOTÓN DE APRENDIZAJE

En este tipo de centrales, hay un botón de programación y un LED de señalización que permite programar las funciones del receptor integrado.

La central debe alimentarse y la antena debe conectarse a las entradas correspondientes usando exclusivamente cable RG58. El nombre del botón y del LED pueden variar según la central, en el siguiente ejemplo se hace referencia a una central CP.J3:

- Presionar 1 vez el botón PGM durante 1 segundo, el LED DL1 comienza a destellar con 1 segundo de pausa para indicar que el receptor está esperando un código transmisor.
- Presionar dentro de los 10 segundos el botón del transmisor que se quiere memorizar con función P.P. Después de esta memorización, el receptor sale automáticamente de la fase de programación.
- Dentro de los 10 segundos contados a partir de la memorización, pueden memorizarse otros transmisores.
- Algunas centrales usan el LED o la luz de cortesía para confirmar la efectiva memorización.
- Para salir de la programación sin memorizar ningún transmisor, esperar 10 segundos.

Algunas centrales de mando pueden disponer de funciones particulares (apertura peatonal, segundo canal de radio). Para más información, consultar las instrucciones del dispositivo.

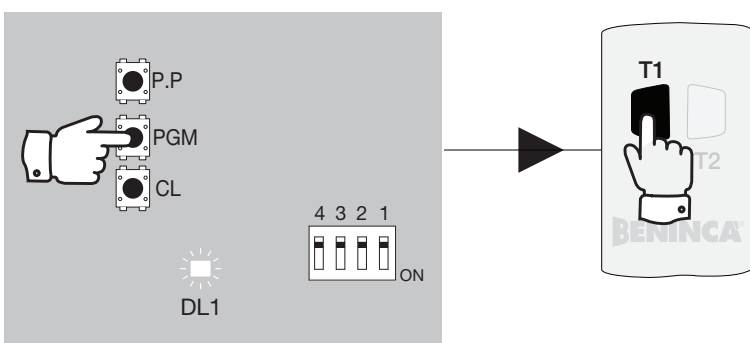

➤ CENTRALES DE MANDO CON RADIO INTEGRADA Y PANTALLA LCD

En este tipo de centrales, hay un menú de radio mediante el cual pueden ejecutarse todas las operaciones de programación del receptor integrado.

La central debe alimentarse y la antena debe conectarse a las entradas correspondientes usando exclusivamente cable RG58. Presionar el botón <OK>, la pantalla LCD se enciende y va al primer menú disponible (habitualmente, Parámetros "PAR").

- Con el botón <+> o <-> ir al menú "RADI" (RADIO).
- Presionar el botón <OK>, la pantalla muestra la primera función disponible en el menú (normalmente, la función PP).
- Seleccionar con el botón <+> o <-> la función "PP".
- Presionar el botón <OK>, la pantalla muestra la leyenda "PUSH" para indicar la espera de un botón, solicita presionar el botón del transmisor que se quiere asociar.
- Una vez finalizada la operación, en pantalla aparecerá "OK".

Además, el menú de radio dispone de otras funciones específicas para el tipo de central (apertura peatonal, segundo canal de radio, abrir / cerrar separado). Consultar las instrucciones que se suministran con el dispositivo.

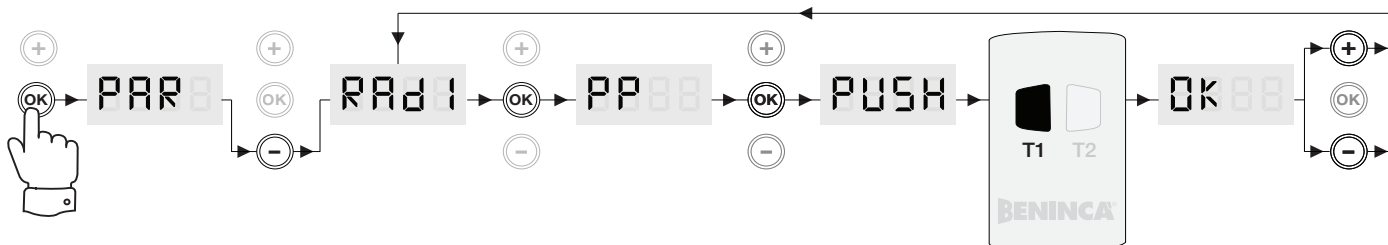

> FUNCIONES AVANZADAS

> SELECCIÓN DE TIPO DE CODIFICACIÓN (TO.GO/HAPPY VA)

Los transmisores de la serie VA pueden operar tanto en modalidad HCS (Benincà Rolling-code) como en modalidad ARC (Advanced Rolling-code). Ello permite usar los transmisores incluso en sistemas con receptores HCS. El transmisor se suministra de fábrica con la codificación ARC.

Para modificar el tipo de codificación:

- Pulse y mantenga pulsados simultáneamente los pulsadores T1 y T2.
- Después de unos 3 segundos el LED se pone intermitente, la frecuencia de intermitencia indica la codificación actualmente planteada:
 - 3 intermitencias y pausa de 1 segundo, el transmisor está configurado como ARC (por defecto)
 - 4 intermitencias y pausa de 1 segundo, el transmisor está configurado como HCS + ARC*
 - 2 intermitencias y pausa de 1 segundo, el transmisor está configurado como HCS (fig.4)
- Manteniendo pulsados los pulsadores T1-T2 después de unos 20 segundos, el LED se enciende fijo por unos 3 segundos.

Al liberar los pulsadores durante estos 3 segundos, el transmisor se configura con la siguiente modalidad de funcionamiento (modalidad 3 intermit. >> 4 intermit. >> 2 intermit. >> 3 intermit. >>etc).

! Si los pulsadores T1/T2 se liberan cuando el LED no está encendido con luz fija, no se efectúa ninguna modificación de la configuración.

**En esta modalidad las teclas a la izquierda (T1 y T3) están codificadas ARC y las de la derecha (T2 y T4) están codificadas HCS. Esta modalidad está disponible solo para transmisores contramarcados con "128".*

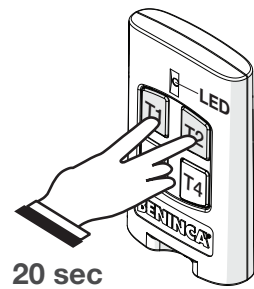

> SELECCIÓN DE TIPO DE CODIFICACIÓN (IRI.TX VA)

Los transmisores de la serie VA pueden operar tanto en modalidad HCS (Benincà Rolling-code) como en modalidad ARC (Advanced Rolling-code). Ello permite usar los transmisores incluso en sistemas con receptores HCS. El transmisor se suministra de fábrica con la codificación ARC.

Para modificar el tipo de codificación:

- Pulse y mantenga pulsados simultáneamente los pulsadores T1 y T2.
- Después de unos 3 segundos el LED se pone intermitente, la frecuencia de intermitencia indica la codificación actualmente planteada:
 - 3 intermitencias y pausa de 1 segundo, el transmisor está configurado como ARC (por defecto)
 - 4 intermitencias y pausa de 1 segundo, el transmisor está configurado como HCS + ARC*
 - 2 intermitencias y pausa de 1 segundo, el transmisor está configurado como HCS (fig.4)
- Manteniendo pulsados los pulsadores T1-T2 después de unos 20 segundos, el LED se enciende fijo por unos 3 segundos.

Al liberar los pulsadores durante estos 3 segundos, el transmisor se configura con la siguiente modalidad de funcionamiento (modalidad 3 intermit. >> 4 intermit. >> 2 intermit. >> 3 intermit. >>etc).

! Si los pulsadores T1/T2 se liberan cuando el LED no está encendido con luz fija, no se efectúa ninguna modificación de la configuración.

**En esta modalidad las teclas T1 y T3 están codificadas ARC y las T2 y T4 están codificadas HCS. Esta modalidad está disponible solo para transmisores contramarcados con "128".*

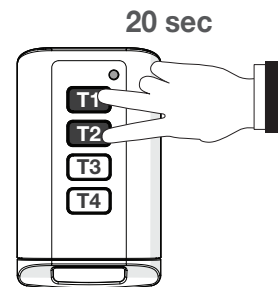

> ACTIVACIÓN DE BOTÓN OCULTO

Algunas funciones avanzadas requieren que se presione el "Botón Oculto".

En los transmisores tradicionales, el botón oculto es un botón que se encuentra dentro del contenedor y que debe presionarse con un clip o un alambre.

En los nuevos transmisores TO.GO/HAPPY/IRI.TX ARC, la función "Botón Oculto" se consigue presionando los botones T1 y T2 durante 3 segundos, como mínimo.

Cuando el LED destella, significa que el código "Botón Oculto" ha sido transmitido.

Atención: Si el LED destella antes de los 3 segundos, significa que no se han presionado simultáneamente los botones y no se ha enviado el código "Botón Oculto".

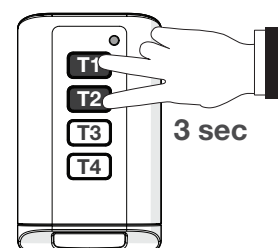
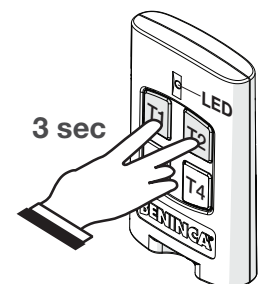

➤ APRENDIZAJE A DISTANCIA

El aprendizaje a distancia permite memorizar un nuevo transmisor en el receptor si se dispone de un transmisor ya memorizado, sin necesidad de acceder al receptor.

Por lo tanto, se obtiene rápidamente un nuevo transmisor análogo al memorizado originalmente.

Es necesario operar dentro del radio de recepción del receptor.

El procedimiento difiere según el dispositivo que se usa. De todos modos, pueden resumirse en las siguientes dos modalidades:

Aprendizaje A Distancia En Receptores One WB/WI

Proceder de la siguiente manera:

- Presionar el botón oculto del transmisor memorizado, es decir, la combinación simultánea de los botones T1 y T2 durante 3 segundos (el LED rojo del transmisor comienza a destellar).
- Presionar dentro de los 5 segundos el botón del transmisor ya memorizado que corresponde al canal que debe asociarse al nuevo transmisor.
- Presionar dentro de los 5 segundos el botón del nuevo transmisor que debe asociarse al canal seleccionado.
- El receptor sale de la programación. Comprobar que el nuevo transmisor memorizado funcione correctamente..

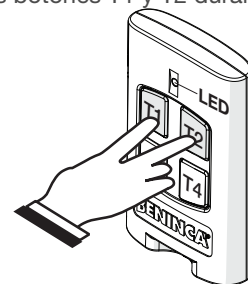

El procedimiento puede resumirse de la siguiente manera:

- Botón oculto del transmisor ya operativo (T1+T2 durante 3 segundos).
- Botón del transmisor ya operativo con la función a duplicar (dentro de los 5 segundos).
- Botón del nuevo transmisor (5 segundos).

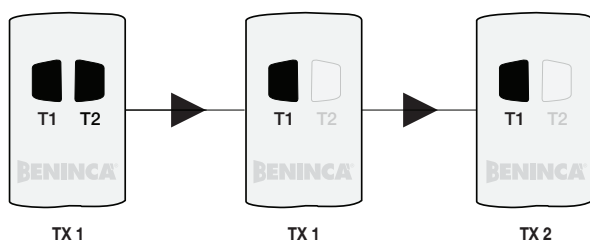

Notas:

El aprendizaje a distancia solo es posible con transmisores ARC y HCS, y no es posible con transmisores de código fijo.

Aprendizaje A Distancia En Receptores Incorporados En Centrales De Mando

Proceder de la siguiente manera:

- Presionar el botón oculto del transmisor memorizado (el LED rojo del transmisor comienza a destellar).
- Presionar dentro de los 5 segundos el botón del transmisor ya memorizado que corresponde al canal que debe asociarse al nuevo transmisor.
- Presionar el botón oculto del transmisor que debe memorizarse (el LED rojo del transmisor comienza a destellar).
- Presionar dentro de los 5 segundos el botón del nuevo transmisor que debe asociarse al canal seleccionado.
- El receptor sale de la programación. Comprobar que el nuevo transmisor memorizado funcione correctamente.

El procedimiento puede resumirse de la siguiente manera:

- Botón oculto del transmisor ya operativo (T1+T2 durante 3 segundos).
- Botón del transmisor ya operativo con la función a duplicar (dentro de los 5 segundos).
- Botón oculto del nuevo transmisor (T1+T2 durante 3 segundos).
- Botón del nuevo transmisor (5 segundos).

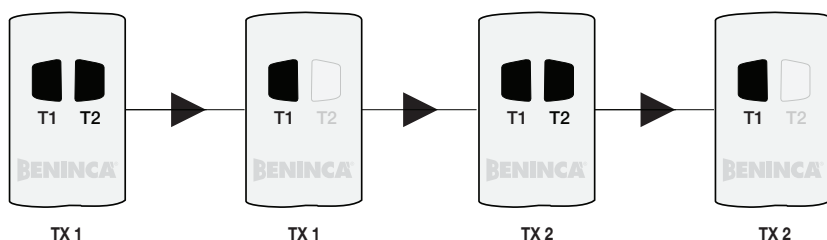

Notas:

Algunas centrales indican las distintas fases del aprendizaje con la luz de cortesía o la luz intermitente.

El aprendizaje a distancia solo es posible con transmisores ARC y HCS, y no es posible con transmisores de código fijo.

Por razones de seguridad, se impide el aprendizaje a distancia durante las fases de apertura / cierre del motor.

En algunos casos, el procedimiento debe llevarse a cabo con las hojas totalmente abiertas. Consultar las instrucciones del dispositivo.

> CLONACIÓN TRANSMISORES

TO.GO AK / HAPPY AK / IRI.TX AK

Por clonación se hace referencia a la capacidad de los transmisores de la serie AK para ser programados con el mismo código de un transmisor ARC o con Código Fijo* ya memorizado en un receptor, o bien permiten reemplazar la mayoría de los transmisores de código fijo presentes en el mercado con un procedimiento simple y rápido, sin necesidad de acceder al receptor ni abrir el mando a distancia.

Una novedad importante que se ha introducido en estas nuevas versiones AK es la implementación de la doble codificación, ARC o fija. Ello permite usar el transmisor como un transmisor normal clonable o bien como un verdadero transmisor ARC de código variable. En efecto, el mando a distancia AK, si no se usa para clonar un mando a distancia, por defecto transmite el código con codificación Advanced Rolling Code.

El único modo para hacerlo transmitir por código fijo es programarlo a partir de un TO.GOWP o un TO.GOWK o por otros transmisores de la serie AK ya programados con código fijo.

Clonación rápida

Con clonación rápida se obtiene un transmisor que replica exactamente cada uno de los canales del transmisor original (ya memorizado) del nuevo transmisor AK, se recomienda usar un 2AK, para clonar un original bicanal, y un 4AK, para clonar un cuadricanal.

Proceder de la siguiente manera:

- 1) **Presionar y mantener presionado el botón T1 del nuevo transmisor AK.** Cuando se presiona el botón T1, el LED se enciende con luz fija, después de 5 segundos comenzará a destellar rápidamente y después de 15 segundos, a destellar lentamente.
- 2) **Después de 15 segundos aproximadamente,** colocar el transmisor TO.GO/HAPPY/IRI.TX original cerca del nuevo transmisor, tal como se muestra en la figura, y manteniendo presionado todavía el botón T1 del mando a distancia nuevo, presionar un botón cualquiera del mando a distancia original.
- 3) Si el procedimiento es exitoso, el LED del nuevo transmisor AK se apagará. Soltar todos los botones presionados. Todos los canales del TO.GO/HAPPY original se encuentran replicados en el AK.

N.B.: Para ambos mandos a distancia, usar baterías cargadas.

Si después de 15 segundos el LED rojo del nuevo transmisor sigue sin apagarse, soltar los botones de los mandos a distancia y, después de 1 minuto, repetir las operaciones a partir de la número 1. Prestar atención a colocar el transmisor original tal como se muestra en la figura.

Clonación avanzada

En la clonación avanzada, puede seleccionarse el canal del transmisor original que se replicará en el AK.

Por ejemplo, puede replicarse el canal 3 de un transmisor usado en el canal 1 de un AK, operación no permitida en la clonación rápida.

Proceder de la siguiente manera:

- 1) En el nuevo AK, presionar y mantener presionado el botón que se busca que replique la función del original. Cuando se presiona el botón, el LED se enciende con luz fija, después de 5 segundos comenzará a destellar rápidamente.
- 2) Transcurridos los 5 segundos, colocar el transmisor TO.GO/HAPPY/IRI.TX original cerca del nuevo transmisor, tal como se muestra en la figura, y manteniendo presionado todavía el botón del mando a distancia nuevo, presionar el botón del mando a distancia original al cual se quiere copiar el código.
- 3) Si el procedimiento es exitoso, el LED del nuevo transmisor AK se apagará. Soltar todos los botones presionados. El canal seleccionado en el TO.GO original ahora se encuentra replicado en el nuevo AK.

N.B.: Para ambos mandos a distancia, usar baterías cargadas.

Si después de 30 segundos el LED se apaga, soltar los botones de los mandos a distancia y repetir las operaciones a partir de la número 1. Prestar atención a colocar el transmisor original tal como se muestra en la figura.

* No es posible clonar transmisores con codificación HCS.

¡ATENCIÓN!

Las posiciones indicadas en las siguientes figuras garantizan la mejor comunicación entre los transmisores durante la fase de clonación.

NEW: Nuevo transmisor AK - ORIGINAL: Transmisor ya memorizado.

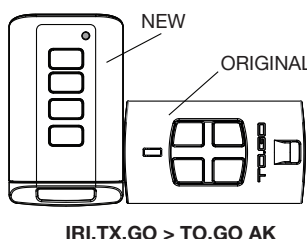
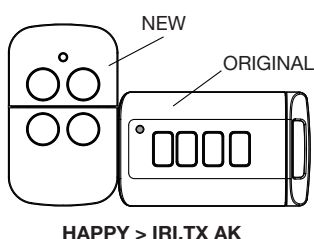
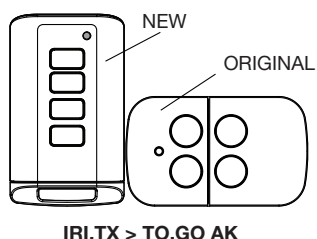
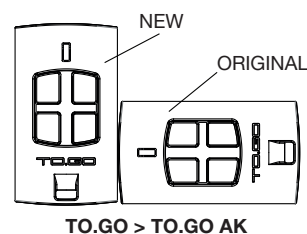
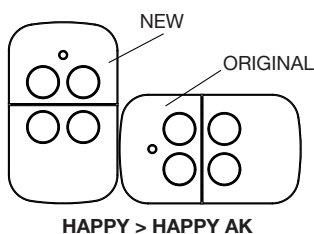
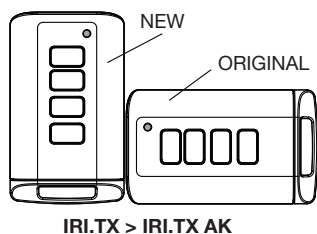

> CANALES ADICIONALES

Todos los transmisores ARC con 4 canales, con la única excepción de los AK clonables, disponen de otros 5 canales de transmisión a seleccionar apretando al mismo tiempo dos teclas. Se obtienen, por lo tanto, los canales del 5 al 9 según la combinación de teclas seleccionada.

Remitirse a los esquemas de esta página. De ser necesario se puede imprimir el esquema y utilizarlo como promemoria.

La combinación de teclas 1+2 está reservada a la función de tecla escondida.

Tanto durante la fase de aprendizaje como durante la fase de transmisión, es importante que el par de teclas se apriete a la vez, de lo contrario el transmisor enviará el código del canal que se apriete primero.

IRI.TX



CH1



CH2



CH3



CH4



N/A



CH5



CH6



CH7



CH8



CH9

HAPPY



CH1



CH2



CH3



CH4



N/A



CH5



CH6



CH7



CH8



CH9

TO.GO



CH1



CH2



CH3



CH4



N/A



CH5



CH6



CH7



CH8



CH9

> CAMBIO DE BATERÍA

Si durante el funcionamiento normal, cuando se presiona cualquier botón, el LED destella, significa que la batería está por descargarse y debe cambiarse.

Cambiar la batería respetando la polaridad, el símbolo + se encuentra indicado en el circuito impreso.



¡ATENCIÓN!

Riesgo de explosión si se sustituye la pila por un tipo incorrecto

Las baterías son residuos especiales. Para su eliminación, respetar las normas vigentes en la materia.

TO.GO

Para cambiar la batería, abrir la tapa con un destornillador, tal como muestra la figura, y presionar suavemente en ambas ranuras de enganche.

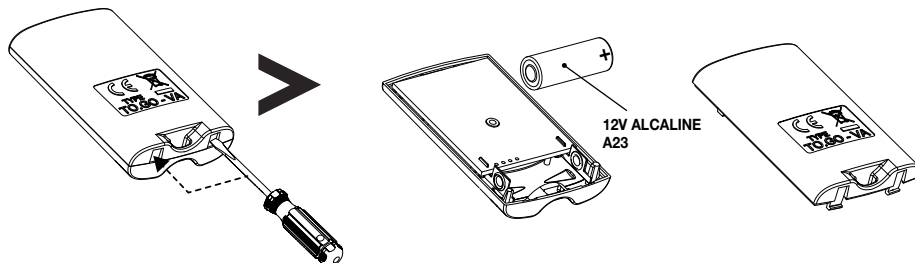

HAPPY

Para cambiar la batería, abrir la tapa con un destornillador, tal como muestra la figura.

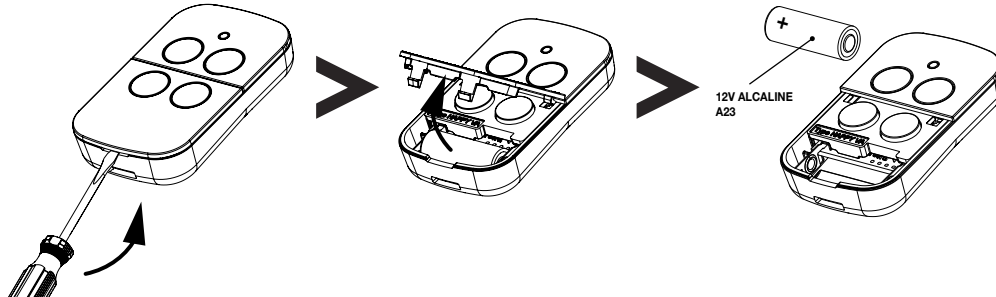

IRI.TX

Rimuovere la vite, quindi ruotare la parte in metallo per aprire il trasmettitore, non utilizzare cacciaviti o altri attrezzi.

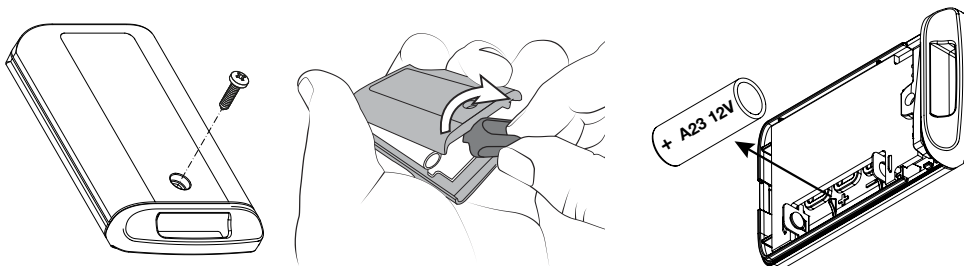

LEO

Quitar el tornillo, después girar la parte de metal para abrir el transmisor. No utilizar destornilladores ni otros utensilios.

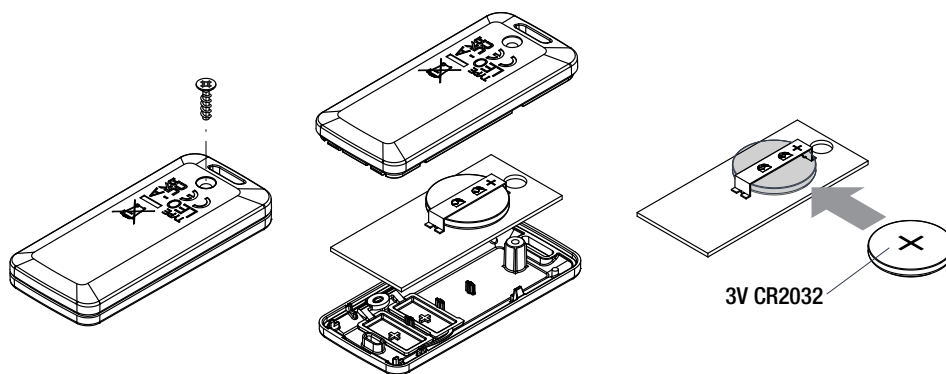

> INSTRUCCIONES PARA LA ELIMINACIÓN



Este símbolo en el producto o en su envase indica que no debe eliminarse junto con los demás residuos domésticos. El usuario se deberá responsabilizar de reciclar el equipo usado transportándolo a un punto de recogida autorizado para el reciclaje de residuos de aparatos eléctricos y electrónicos. En la mayoría de los Estados miembros, los consumidores pueden devolver los residuos al minorista a cambio de adquirir uno nuevo (1 por 1). Los grandes minoristas (con áreas dedicadas a la venta de equipos electrónicos cuya superficie supere 400 m²) deben permitir a los clientes devolver pequeños residuos (productos que no tengan ningún lado exterior más largo de 25 cm) sin obligación de adquirir un producto nuevo (1 por 0).

La recogida y el reciclaje selectivos de residuos permitirán conservar los recursos naturales y garantizar que el proceso de reciclaje proteja la salud humana y el medio ambiente. Para obtener más información sobre los puntos de recogida de residuos eléctricos y electrónicos para su reciclaje, póngase en contacto con su ayuntamiento o con el servicio de eliminación de residuos domésticos.

BENINCA[®]
TECHNOLOGY TO OPEN

AUTOMATISMI BENINCÀ SpA - Via Capitello, 45 - 36066 Sandrigo (VI) ITALY - Tel. 0444 751030 r.a. - Fax 0444 759728

www.beninca.com - sales@beninca.it