

**TO.GO**



*Happy*

**IRI.TX**

**LEO**



**BENINCA<sup>®</sup>**  
TECHNOLOGY TO OPEN

TO.GO 2A    TO.GO 2VA    TO.GO 2AS    TO.GO 2AK    TO.GO 4ASE    TO.GO 2QV    HAPPY 2VA    HAPPY 2AK    IRI.TX4VA    IRI.TX4AK    LEO.2A  
TO.GO 4A    TO.GO 4VA    TO.GO 4AS    TO.GO 4AK                       HAPPY 4VA    HAPPY 4AK                    LEO.4A

**GUIDE À LA PROGRAMMATION**

ADVANCED ROLLING-CODE (ARC) 128 BIT .....	3
CARACTÉRISTIQUES TECHNIQUES .....	3
HAPPY - MODÈLES ET CARACTÉRISTIQUES.....	4
TO.GO - MODÈLES ET CARACTÉRISTIQUES .....	4
IRI.TX - MODÈLES ET CARACTÉRISTIQUES .....	5
LEO - MODÈLES ET CARACTÉRISTIQUES.....	5
LES RÉCEPTEURS .....	6
EEPROM .....	6
MÉMORISATION DES ÉMETTEURS.....	7
RÉCEPTEUR EN BOÎTE (ONE.2WB/ONE.2WO ET PRÉCÉDENTS) .....	7
RÉCEPTEUR À ENCLenchement (ONE.2WI ET PRÉCÉDENTS) .....	7
CENTRALES DE COMMANDE AVEC RADIO INTÉGRÉE ET TOUCHE D'APPRENTISSAGE.....	8
CENTRALES DE COMMANDE AVEC RADIO INTÉGRÉE ET ÉCRAN LCD .....	8
FONCTIONS AVANCÉES .....	9
SÉLECTION TYPE DE CODAGE (TO.GO/HAPPY VA) .....	9
SÉLECTION TYPE DE CODAGE (IRI.TX VA).....	9
ACTIVATION DE LA TOUCHE CACHÉE .....	9
APPRENTISSAGE À DISTANCE .....	10
CLONAGE ÉMETTEURS.....	11
CANAUX SUPPLÉMENTAIRES.....	12
REMPACEMENT DE LA BATTERIE .....	13
TO.GO.....	13
HAPPY .....	13
IRI.TX.....	13
LEO .....	13
INSTRUCTIONS POUR L'ÉLIMINATION .....	14

## > ADVANCED ROLLING-CODE (ARC) 128 BIT

L'introduction du nouveau codage rolling-code 128 bits ARC hausse le niveau de sécurité du système radio Benincà.



La présence du logo ARC sur l'emballage du produit garantit la compatibilité du récepteur à la nouvelle norme :

La mémorisation des nouveaux émetteurs ARC est complètement analogue à celle des émetteurs Rolling Code avec codage HCS\*, mais il faut garder à l'esprit que :

Les émetteurs ARC et Rolling Code HCS ne peuvent pas être mémorisés sur le même récepteur en même temps, étant donné que les deux types de codage sont incompatibles entre eux.

Le premier émetteur mémorisé établit la typologie d'émetteurs à utiliser par la suite.

Si le premier émetteur mémorisé est ARC, il ne sera pas possible de mémoriser des émetteurs Rolling Code HCS et vice-versa.

Les émetteurs à code fixe ne peuvent être utilisés qu'en association avec ceux Rolling Code HCS, en réglant la logique (ou le dip/switch) CVAR sur OFF. Ils ne sont donc pas utilisables en association avec les émetteurs ARC. Si le premier émetteur Rolling Code mémorisé est un ARC, la logique CVAR n'a pas d'influence.

Si on souhaite changer de typologie d'émetteurs, il est nécessaire de réinitialiser le récepteur (comme indiqué dans la notice du dispositif).

\* Par Rolling-Code HCS, on entend les émetteurs Rolling Code Benincà classiques normalement utilisés avant l'introduction du nouveau codage ARC.



**IMPORTANT!** Certains produits peuvent utiliser exclusivement les nouveaux émetteurs ARC et ne permettent pas d'employer des émetteurs HCS ou de code fixe. Ces articles sont contresignés par une vignette "ARC Only".

## > DONNES TECHNIQUES

Modèle	Alimentation	Durée batterie	Codage radio	Fréquence transmission	Temp. fonctionnement	Portée	Degré de protection	Dimensions
LEO.2A LEO.4A	3V CR2032	2 ans avec 10 transmissions par jour	Rolling code 128bit ARC	433,92 Mhz	(-0 +50) °C	200 m à l'air libre en l'absence de perturbations	IP40	65x29x12mm
IRI.TX 4VA	12V A23		Rolling code 128bit ARC et rolling code 64bit HCS			68x40x15 mm		
IRI.TX 4AK			Rolling code 128bit ARC			68x41x15 mm		
HAPPY 2AK HAPPY 4AK			Rolling code 128bit ARC et rolling code 64bit HCS					
HAPPY 2VA HAPPY 4VA			Rolling code 128bit ARC			65x40x14 mm		
TO.GO 2A TO.GO 4A			Rolling code 128bit ARC et rolling code 64bit HCS					
TO.GO 2VA TO.GO 4VA			Rolling code 128bit ARC ou code fixe					
TO.GO 2AK TO.GO 4AK			Rolling code 128bit ARC					
TO.GO 2AK TO.GO 4AK	Rolling code 64bit HCS		868 Mhz					
TO.GO 4QV								

## > HAPPY - MODÈLES ET CARACTÉRISTIQUES



### HAPPY 2VA - HAPPY 4VA

Émetteur rolling code 433,92 MHz à 2 ou 4 canaux avec codification ARC ou HCS (configurable). Sortant d'usine avec le codage ARC, il peut être utilisé avec les deux types de récepteurs Rolling-code Beninca.



### HAPPY 2AK - HAPPY 4AK

Émetteur rolling code ARC 433,92 MHz à 2 ou 4 canaux.  
Version clonable, il permet de réaliser une copie d'un émetteur à code fixe déjà mémorisé ou peut être utilisé comme un émetteur normal avec codage ARC.

## > TO.GO - MODÈLES ET CARACTÉRISTIQUES



### TO.GO 2A - TO.GO 4A

Émetteur rolling code 433,92 MHz à 2 ou 4 canaux avec codification ARC à utiliser exclusivement avec les nouveaux récepteurs ARC compatibles.



### TO.GO 2VA - TO.GO 4VA

Émetteur rolling code 433,92 MHz à 2 ou 4 canaux avec codification ARC ou HCS (configurable). Sortant d'usine avec le codage ARC, il peut être utilisé avec les deux types de récepteurs Rolling-code Beninca.



### TO.GO 2AS - TO.GO 4AS

Émetteur rolling code 433,92 MHz à 2 ou 4 canaux et codification rolling code avec codification ARC fournis dans des paquets avec numéro de série consécutif. Le paquet contient les numéros de série initial et final, à utiliser avec le programmeur Advantouch pour mémoriser un nombre élevé d'émetteurs en une seule et même opération.



### TO.GO 2AK - TO.GO 4AK

Émetteur rolling code ARC 433,92 MHz à 2 ou 4 canaux.  
Version clonable, il permet de réaliser une copie d'un émetteur à code fixe déjà mémorisé ou peut être utilisé comme un émetteur normal avec codage ARC.



### TO.GO 4QV

Émetteur rolling code 868MHz à 4 canaux avec codification HCS.

## > IRI.TX - MODÈLES ET CARACTÉRISTIQUES



### IRI.TX 4VA

Émetteur rolling code 433,92 MHz à 2 ou 4 canaux avec codification ARC ou HCS (configurable). Sortant d'usine avec le codage ARC, il peut être utilisé avec les deux types de récepteurs Rolling-code Benincà.



### IRI.TX 4AK

Émetteur rolling code ARC 433,92 MHz à 2 ou 4 canaux.  
Version clonable, il permet de réaliser une copie d'un émetteur ARC ou à code fixe déjà mémorisé ou peut être utilisé comme un émetteur normal avec codage ARC.

## > LEO - MODÈLES ET CARACTÉRISTIQUES



### LEO.2A - LEO.4A

Émetteur rolling code 433,92 MHz à 2 ou 4 canaux avec codification ARC à utiliser exclusivement avec les nouveaux récepteurs ARC compatibles.

## > LES RÉCEPTEURS

Les récepteurs compatibles avec les nouveaux émetteurs TO.GO ARC peuvent être de 4 typologies différentes:



**Récepteur externe en boîte** à appliquer à l'intérieur du boîtier central pour les centrales dépourvues de récepteur intégré.

Ce type de récepteurs dispose d'un bornier pour le raccordement de l'alimentation, de l'antenne radio et de deux sorties configurables. Étant donné que c'est un dispositif complètement indépendant, il peut être utilisé pour n'importe quel type d'application qui nécessite un contrôle radio.

*Dans ce guide, nous ferons référence au modèle ONE2WB (réf. article 9673103), un récepteur à deux canaux qui gère les codages ARC, HCS et les code fixe.*

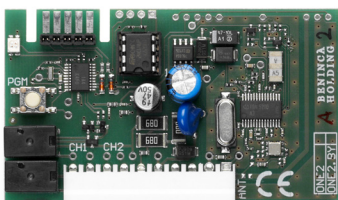

**Récepteur à enclenchement** pour des centrales de commande dotées de connecteur rapide molex.

Ce type de récepteurs lorsqu'il est inséré dans le connecteur de la centrale se comporte comme un récepteur intégré, il reçoit du courant et le signal provenant de l'antenne de la centrale et les canaux de commutation sont gérés par la centrale. La programmation se fait à l'aide du bouton et de la diode électroluminescente présente sur le récepteur.

*Dans ce guide, nous ferons référence au modèle ONE2WI (réf. article 9673102), un récepteur à deux canaux qui gère les codages ARC, HCS et les code fixe.*



**Récepteur intégré** dans la centrale de commande avec programmation à l'aide de boutons et de trimmer/dip-switches.

Sur ce type de centrales est présent un bouton de programmation et une diode électroluminescente de signalisation qui permet la programmation des fonctions du récepteur intégré.

*Dans ce guide, nous allons nous référer au modèle CPJ3, intégré dans les motoréducteurs JM.3, la procédure est dans tous les cas analogues à celle d'autres modèles de centrale avec récepteur intégré.*

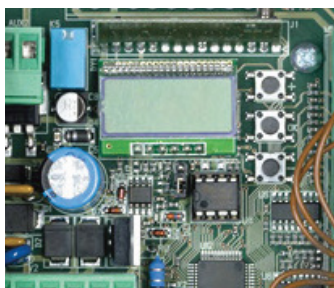

**Récepteur intégré**, dans la centrale de commande avec programmation à l'aide d'un écran LCD.

Sur ce type de centrales, il y a toujours un menu radio par l'intermédiaire duquel il est possible d'effectuer toutes les opérations de programmation du récepteur intégré. Le menu radio permet également la gestion des fonctions avancées spécifiques à chaque appareil.

*Dans ce guide, nous allons nous référer au modèle BRAINY, la procédure est dans tous les cas analogues à celle d'autres modèles de centrale avec écran LCD.*

## > EEPROM

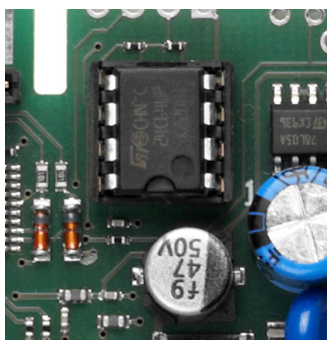

Il est important de savoir que la plupart des récepteurs Benincà mémorisent les codes des émetteurs dans une mémoire spéciale (EEPROM) amovible.

Sur la figure à côté, vous voyez une EEPROM installée dans une centrale, l'emplacement de l'EEPROM est toujours indiqué dans les instructions fournies avec l'appareil.

En cas de remplacement d'une centrale ou d'un récepteur, vous pouvez supprimer l'EEPROM de l'ancienne carte et l'installer sur la nouvelle (à condition que les dispositifs soient du même modèle). De cette façon, vous éviterez de devoir mémoriser de nouveau tous les émetteurs, une fonction très utile, en particulier si un récepteur est utilisé par de nombreux utilisateurs (copropriétés, résidences, communautés).

Il existe aussi une version spéciale EEPROM à haute capacité (art MEM 2048) capable de mémoriser un grand nombre d'émetteurs (2048), en dépassant les limites des EEPROM standards (en général 64 codes).

## > MÉMORISATION DES ÉMETTEURS

### > RÉCEPTEUR EN BOÎTE (ONE.2WB/ONE.2WO ET PRÉCÉDENTS)

Reliez l'antenne à l'entrée prévue à cet effet en utilisant exclusivement un câble RG58, puis alimentez l'appareil en respectant les instructions du manuel.

Les récepteurs dans la boîte disposent généralement de deux canaux de transmission (CH1 et CH2), pour identifier le canal sur lequel est en cours la programmation, la couleur de la diode électroluminescente est utilisée :

Le canal CH 1 est associé à la couleur ROUGE

Le canal CH 2 est associé à la couleur VERTE

Pour mémoriser un émetteur, agir comme il suit :

- Appuyer sur le bouton Programme, à l'aide d'une agrafe jusqu'à ce que la diode électroluminescente rouge s'allume.
- Au plus tard dans les 5 secondes, appuyer sur le bouton de l'émetteur à associer au canal 1.
- Au plus tard dans les 5 secondes qui suivent, il est possible de mémoriser un nouvel émetteur sur le canal 1.
- Pour associer le canal 2, appuyer 2 fois sur le bouton Program de l'appareil jusqu'à ce que la diode électroluminescente verte s'allume.
- Au plus tard dans les 5 secondes, appuyer sur le bouton de l'émetteur à associer au canal 2.
- Au plus tard dans les 5 secondes qui suivent, il est possible de mémoriser un nouvel émetteur sur le canal 2.

Les récepteurs dans la boîte permettent également la configuration d'autres fonctions, comme celle d'un temps de commutation ou la configuration du mode de commutation de la sortie (monostable/bistable). Consultez les instructions fournies avec le dispositif pour plus d'informations.

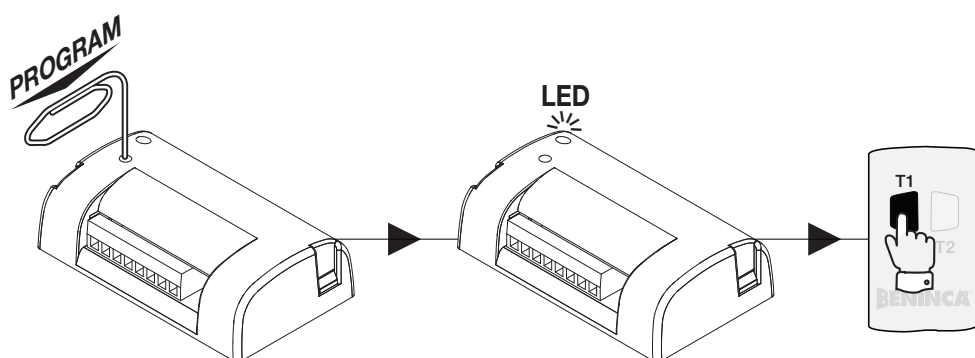

### > RÉCEPTEUR À ENCLÈCHEMENT (ONE.2WI ET PRÉCÉDENTS)

Placez le récepteur à enclenchement dans le connecteur moxex dans la centrale de commande.

Le connecteur de type moxex a un sens d'insertion qui doit être respecté.

La centrale doit être alimentée, l'antenne doit être raccordée aux bornes prévues à cet effet en utilisant exclusivement le câble RG58.

Les récepteurs à enclenchement disposent généralement de deux canaux de transmission (CH1 et CH2), pour identifier le canal sur lequel est en cours la programmation, la couleur de la diode électroluminescente est utilisée :

Le canal CH 1 est associé à la couleur ROUGE

Le canal CH 2 est associé à la couleur VERTE

Pour mémoriser un émetteur, agir comme il suit :

- Appuyer sur le bouton Programme, jusqu'à ce que la diode électroluminescente rouge s'allume.
- Au plus tard dans les 5 secondes, appuyer sur le bouton de l'émetteur à associer au canal 1.
- Au plus tard dans les 5 secondes qui suivent, il est possible de mémoriser un nouvel émetteur sur le canal 1.
- Pour associer le canal 2, appuyer 2 fois sur le bouton Program de l'appareil jusqu'à ce que la diode électroluminescente verte s'allume.
- Au plus tard dans les 5 secondes, appuyer sur le bouton de l'émetteur à associer au canal 2.
- Au plus tard dans les 5 secondes qui suivent, il est possible de mémoriser un nouvel émetteur sur le canal 2.

Les récepteurs à enclenchement permettent également la configuration d'autres fonctions, comme celle d'un temps de commutation ou la configuration du mode de commutation de la sortie (monostable/bistable). Consultez les instructions fournies avec le dispositif pour plus d'informations.

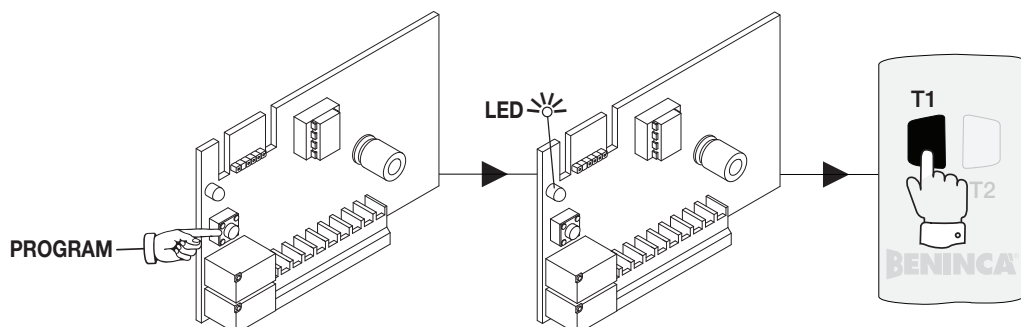

## ➤ CENTRALES DE COMMANDE AVEC RADIO INTÉGRÉE ET TOUCHE D'APPRENTISSAGE

Sur ce type de centrales est présent un bouton de programmation et une diode électroluminescente de signalisation qui permet la programmation des fonctions du récepteur intégré.

La centrale doit être alimentée, l'antenne doit être raccordée aux entrées prévues à cet effet en utilisant exclusivement le câble RG58. Le nom du bouton et de la LED peut varier en fonction de la centrale, dans l'exemple qui est illustré ci-après, nous nous référons à une centrale CP.J3:

- Appuyer une fois sur la touche PGM pendant 1 seconde, la diode électroluminescente DL1 commence à clignoter avec 1 seconde de pause pour indiquer que le récepteur est dans l'attente d'un code de l'émetteur.
- Appuyer dans les 10 secondes qui suivent sur le bouton de l'émetteur qu'on souhaite mémoriser avec fonction P.P. après la mémorisation, le récepteur sort automatiquement de la phase de programmation.
- Au plus tard dans les 10 secondes qui suivent la mémorisation, il est possible de mémoriser d'autres émetteurs.
- Certaines centrales utilisent la diode électroluminescentes ou la lumière de courtoisie pour confirmer la mémorisation effective.
- Pour abandonner la programmation, sans mémoriser d'émetteur, attendez 10 secondes.

Certaines centrales de commande peuvent avoir des fonctions particulières (ouverture piétonne, deuxième canal radio), référez-vous aux instructions de l'appareil pour plus d'informations.



## ➤ CENTRALES DE COMMANDE AVEC RADIO INTÉGRÉE ET ÉCRAN LCD

Sur ce type de centrales, il y a un menu radio par l'intermédiaire duquel il est possible d'effectuer toutes les opérations de programmation du récepteur intégré.

La centrale doit être alimentée, l'antenne doit être raccordée aux entrées prévues à cet effet en utilisant exclusivement le câble RG58. Appuyer sur le bouton <OK>, l'écran LCD s'allume et affiche le premier menu disponible (en général « Paramètres » PAR).

- À l'aide de la touche <+> ou <->, aller sur le menu « RAD1 » (RADIO).
- Appuyer sur le bouton <OK>, l'écran affiche la première fonction disponible dans le menu (normalement la fonction PP).
- Choisir à l'aide de la touche <+> ou <-> la fonction « PP ».
- Appuyer sur le bouton <OK>, l'écran affiche l'inscription « PUSH » pour indiquer l'attente d'un bouton qui demande d'appuyer sur le bouton de l'émetteur qu'on souhaite associer.
- Une fois l'opération terminée, «OK» affichera sur l'écran.

Le menu radio a également d'autres fonctions spécifiques au type de centrale (ouverture piétonne, deuxième canal radio, ouvre/ferme séparé), consultez les instructions fournies avec le dispositif.

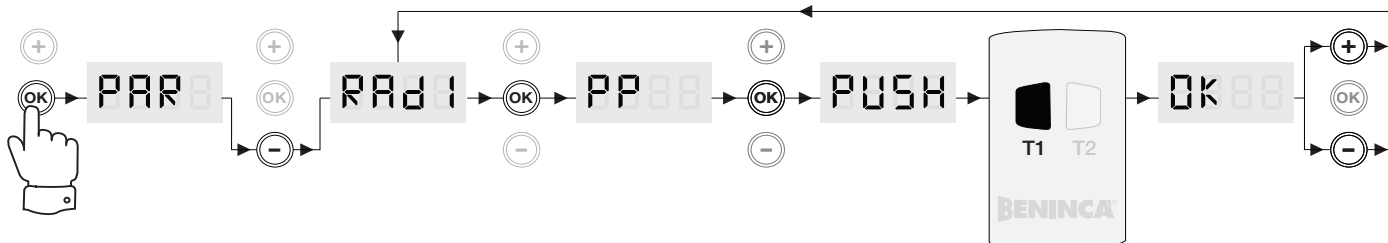

## > FONCTIONS AVANCÉES

### > SÉLECTION TYPE DE CODAGE (TO.GO/HAPPY VA)

Les émetteurs de la série VA peuvent fonctionner tant en mode HCS (Benincà Rolling-code) qu'en mode ARC (Advanced Rolling-code). Ceci permet d'utiliser les émetteurs même sur des systèmes avec de récepteurs HCS. L'émetteur est fourni d'usine avec le codage ARC.

Pour modifier le type de codification:

- Maintenir pressées simultanément les touches T1 et T2.
- Après environ 3 secondes, le LED commence à clignoter; le nombre de clignotements indique la codification configurée alors:
  - 3 clignotements puis pause d'1 seconde, l'émetteur est configuré comme ARC.
  - 4 clignotements puis pause d'1 seconde, l'émetteur est configuré comme ARC + HCS\*.
  - 2 clignotements puis pause d'1 seconde, l'émetteur est configuré comme HCS.
- Si les touches T1-T2 sont maintenues pressées pendant 20 secondes environ, le LED s'allume fixement pendant 3s. Si les touches sont relâchées durant ces 3s, l'émetteur se configure selon la modalité de fonctionnement successive (modalité 3 clign.>> 4 clign >> 2 clign >> 3 clign >> 4 clign >> etc.)

**!** Si les touches T1/T2 sont relâchées alors que le LED n'est pas illuminé fixement, aucune modification ne sera effectuée au niveau de la configuration.

*\*Dans cette modalité, les touches à gauche (T1 et T3) sont codifiées ARC tandis que celles de droite (T2 et T4) sont codifiées HCS. Cette modalité n'est disponible que pour les émetteurs contresignés "128".*

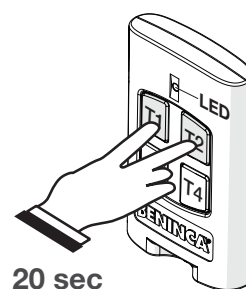

### > SÉLECTION TYPE DE CODAGE (IRI.TX VA)

Les émetteurs de la série VA peuvent fonctionner tant en mode HCS (Benincà Rolling-code) qu'en mode ARC (Advanced Rolling-code). Ceci permet d'utiliser les émetteurs même sur des systèmes avec de récepteurs HCS. L'émetteur est fourni d'usine avec le codage ARC.

Pour modifier le type de codification:

- Maintenir pressées simultanément les touches T1 et T2.
- Après environ 3 secondes, le LED commence à clignoter; le nombre de clignotements indique la codification configurée alors:
  - 3 clignotements puis pause d'1 seconde, l'émetteur est configuré comme ARC.
  - 4 clignotements puis pause d'1 seconde, l'émetteur est configuré comme ARC + HCS\*.
  - 2 clignotements puis pause d'1 seconde, l'émetteur est configuré comme HCS.
- Si les touches T1-T2 sont maintenues pressées pendant 20 secondes environ, le LED s'allume fixement pendant 3s. Si les touches sont relâchées durant ces 3s, l'émetteur se configure selon la modalité de fonctionnement successive (modalité 3 clign.>> 4 clign >> 2 clign >> 3 clign >> 4 clign >> etc.)

**!** Si les touches T1/T2 sont relâchées alors que le LED n'est pas illuminé fixement, aucune modification ne sera effectuée au niveau de la configuration.

*\*Dans cette modalité, les touches T1 et T3 sont codifiées ARC tandis que T2 et T4 sont codifiées HCS.*

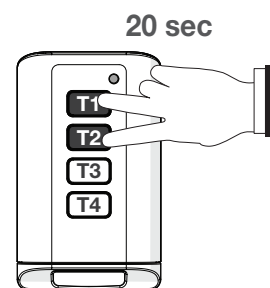

### > ACTIVATION DE LA TOUCHE CACHÉE

Certaines fonctions avancées nécessitent l'enfoncement de la « Touche Cachée ».

En ce qui concerne les émetteurs classiques, le bouton caché est un bouton à l'intérieur de la boîte qui doit être enfoncé à l'aide d'une agrafe ou d'un fil de fer.

Sur les nouveaux émetteurs TO.GO/HAPPY/IRI.TX ARC, la fonction « Touche cachée » s'obtient en appuyant sur les touches T1 et T2 simultanément pendant au moins 3 secondes.

Lorsque la diode clignote, cela signifie que le code « Touche cachée » a été transmis.

Attention : Si la diode électroluminescente clignote avant 3 secondes, cela signifie que la pression des touches n'a pas été simultanée et que n'a pas été envoyé le code de la « touche cachée »

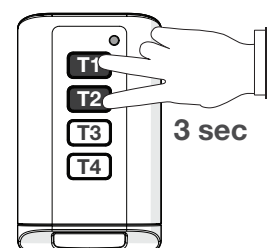
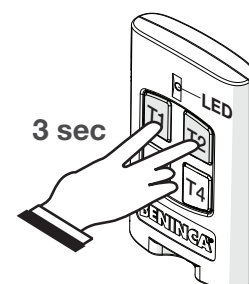

## ➤ APPRENTISSAGE À DISTANCE

L'apprentissage à distance permet de mémoriser un nouvel émetteur au niveau du récepteur si on dispose d'un émetteur déjà mémorisé, sans avoir besoin d'accéder au récepteur.

On obtient donc rapidement un nouvel émetteur similaire à celui enregistré à l'origine.

Il est nécessaire d'opérer dans le rayon de réception du récepteur.

La procédure est différente en fonction de l'appareil utilisé, elle peut se résumer à deux modes:

### Apprentissage à distance sur les récepteurs One WB/WI

Opérer comme il suit:

- Appuyer sur la touche cachée de l'émetteur mémorisé, c'est-à-dire la combinaison simultanée des touches T1 et T2 pendant 3 secondes (le voyant rouge de l'émetteur commence à clignoter)
- Appuyer dans les 5 secondes sur le bouton de l'émetteur déjà mémorisé correspondant au canal à associer au nouvel émetteur.
- Appuyer au plus tard dans les 5 secondes sur le bouton du nouvel émetteur à associer au canal choisi.
- Le récepteur abandonne la programmation, vérifier le bon fonctionnement du nouvel émetteur mémorisé.

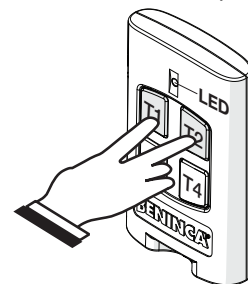

La procédure peut être synthétisée ainsi :

- Touche cachée de l'émetteur déjà opérationnel (T1+T2 pendant 5 s)
- Touche cachée de l'émetteur déjà opérationnel avec la fonction à dupliquer (dans un délai maximum de 5 s)
- Touche du nouvel émetteur (5 s)

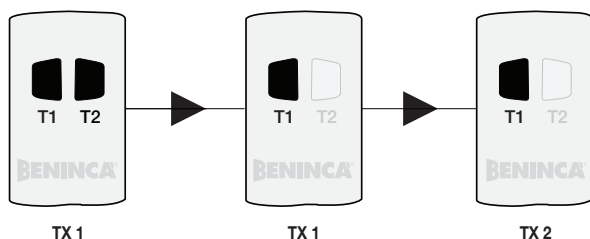

#### Remarques:

L'apprentissage à distance n'est possible qu'avec l'émetteur HCS et ARC, il n'est pas possible avec les émetteurs à code fixe.

### Apprentissage à distance incorporés dans les centrales de commande

- Opérer comme il suit :
- Appuyer sur la touche cachée de l'émetteur mémorisé (le voyant rouge de l'émetteur commence à clignoter)
- Appuyer dans les 5 secondes sur le bouton de l'émetteur déjà mémorisé correspondant au canal à associer au nouvel émetteur.
- Appuyer sur la touche cachée de l'émetteur à mémoriser (le voyant rouge de l'émetteur commence à clignoter)
- Appuyer au plus tard dans les 5 secondes sur le bouton du nouvel émetteur à associer au canal choisi.
- Le récepteur abandonne la programmation, vérifier le bon fonctionnement du nouvel émetteur mémorisé.

La procédure peut être synthétisée ainsi:

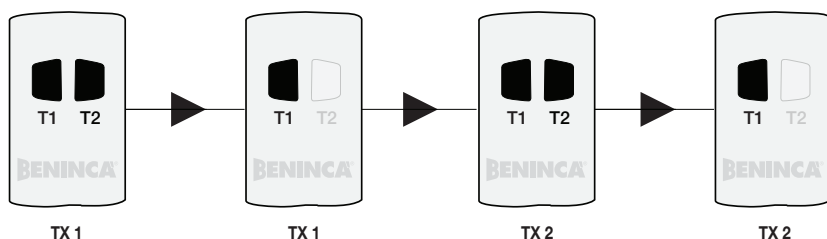

- Touche cachée de l'émetteur déjà opérationnel (T1+T2 pendant 5 s)
- Touche cachée de l'émetteur déjà opérationnel avec la fonction à dupliquer (dans un délai maximum de 5 s)
- Touche cachée du nouvel émetteur (T1+T2 pendant 5 s)
- Touche du nouvel émetteur (5 s)

#### Remarques:

Certaines centrales signalent les différentes phases de l'apprentissage en utilisant la lumière de courtoisie ou celle qui clignote.

L'apprentissage à distance n'est possible qu'avec l'émetteur HCS et ARC, il n'est pas possible avec les émetteurs à code fixe.

Pour des raisons de sécurité, l'apprentissage à distance est empêché durant les phases d'ouverture/fermeture du moteur.

Dans certains cas, la procédure doit être effectuée avec les portes complètement ouvertes, consultez le mode d'emploi de l'appareil.

### TO.GO AK / HAPPY AK / IRI.TX AK

Par clonage, on entend la capacité des émetteurs de la série AK d'être programmés avec le même code qu'un émetteur ARC ou à Code Fixe\* déjà mémorisé dans un récepteur, ou de remplacer la majorité des émetteurs à code fixe présents sur le marché avec une procédure simple et rapide sans avoir besoin ni d'accéder au récepteur ni d'ouvrir la radiocommande.

Une nouveauté importante introduite dans ces nouvelles versions AK est l'implémentation du double codage, ARC ou fixe : cela permet une utilisation de l'émetteur comme un émetteur clonable normal, ou comme un véritable émetteur ARC à code variable. En effet, la radiocommande AK, si elle n'est pas utilisée pour cloner un émetteur à code fixe, transmet par défaut le code avec le codage Advanced Rolling Code. La seule façon de ne pas le faire transmettre à un code fixe est celle de le programmer à partir d'un TO.GOWP ou TO.GOWK ou par d'autres émetteurs de la série AK déjà programmés avec code fixe.

#### Clonage rapide

Avec le clonage rapide, on obtient un émetteur qui reproduit exactement chacun des canaux de l'émetteur d'origine (déjà mémorisé) sur le nouveau émetteur AK, nous recommandons d'utiliser un 2AK pour cloner un bi-canal d'origine et un 4AK pour cloner un quadri-canal.

Opérer comme il suit :

- 1) appuyer et garder enfoncée la touche T1 du nouvel émetteur AK. Lorsqu'on appuie sur la touche T1, la diode électroluminescente s'allume, avec une lumière fixe, au bout de 5 secondes elle commencera à clignoter rapidement, au bout de 15 secondes à clignoter rapidement.
- 2) au bout de 15 secondes, placer l'émetteur TO.GO/HAPPY/IRI.TX d'origine près du nouvel émetteur comme indiqué sur la figure, et en continuant à maintenir enfoncé le bouton T1 de la nouvelle télécommande, appuyer sur un bouton quelconque de la télécommande d'origine
- 3) si la procédure est réussie, la diode électroluminescente du nouvel émetteur AK s'éteindra. Relâcher toutes les touches enfoncées. Tous les canaux de l'émetteur d'origine sont répliqués sur le nouveau émetteur AK.

N.B. : Utiliser pour les deux télécommandes des batteries chargées.

Si, au bout de 15 secondes, la diode électroluminescente rouge du nouvel émetteur ne s'est pas encore éteinte, relâchez les boutons des télécommandes et au bout d'1 minute, répéter les opérations en commençant par le numéro 1, en prenant soin de placer l'émetteur d'origine comme indiqué sur la figure.

#### Clonage avancé

Durant le clonage avancé, il est possible de choisir quel canal de l'émetteur d'origine (déjà mémorisé) sera répliqué sur le nouveau émetteur AK. Par exemple, il est possible de répliquer le canal 3 d'un ancien émetteur sur le canal 1 d'un émetteur AK, ce qui est interdit durant le clonage rapide.

Opérer comme suit :

- 1) sur le nouveau AK, appuyer et garder enfoncé le bouton qu'on souhaite répliquer de la fonction d'origine. Lorsqu'on appuie sur la touche T1, la diode électroluminescente s'allume, avec une lumière fixe, au bout de 5 secondes elle commencera à clignoter rapidement.
- 2) une fois les 5 secondes passées, placer l'émetteur TO.GO/HAPPY/IRI.TX d'origine près du nouvel émetteur comme indiqué sur la figure, et en continuant à maintenir enfoncé le bouton T1 de la nouvelle télécommande, appuyer sur le bouton de la télécommande d'origine auquel on souhaite copier le code
- 3) si la procédure est réussie, la diode électroluminescente du nouvel émetteur AK s'éteindra. Relâcher toutes les touches enfoncées. Le canal choisi sur le émetteur d'origine est maintenant répliqué sur le nouveau émetteur AK.

N.B. : Utiliser pour les deux télécommandes des batteries chargées.

Si, au bout de 30 secondes, la diode électroluminescente s'éteint, relâcher les boutons des télécommandes et répéter les opérations en commençant par le numéro 1, en prenant soin de placer l'émetteur d'origine comme indiqué sur la figure.

\* Il n'est pas possible de cloner d'émetteurs avec une codification HCS.

ATTENTION!

Les positions indiquées dans les figures suivantes garantissent la meilleure communication entre les émetteurs durant la phase de clonage.

NEW: Nouvel émetteur AK - ORIGINAL: Émetteur déjà mémorisé.

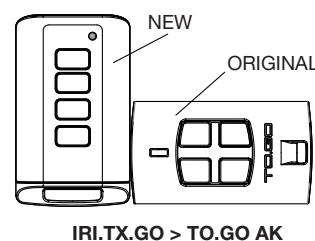
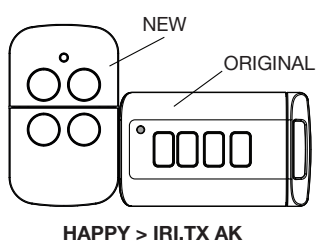
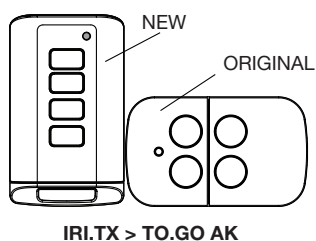
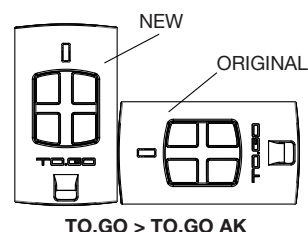
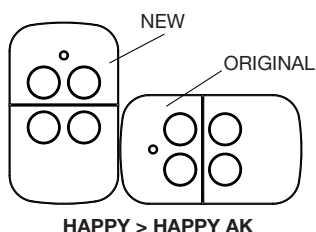
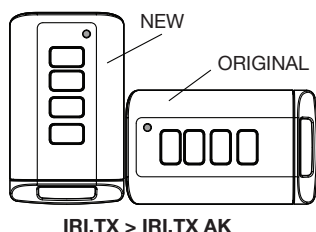

## > CANAUX SUPPLÉMENTAIRES

Tous les émetteurs ARC à 4 canaux, à la seule exclusion des clonables AK, disposent de 5 autres canaux de transmission à sélectionner par pression simultanée de deux touches. On obtient donc les canaux de 5 à 9 en fonction de la combinaison de touches sélectionnée.

Vous référer aux schémas dans cette page; si besoin, vous pouvez imprimer le schéma et l'utiliser en guise de mémorandum.

La combinaison de touches 1+2 est réservée à la fonction touche cachée.

*Ce qui est important, aussi bien durant la phase d'apprentissage que durant la phase de transmission, c'est de presser la paire de touches en même temps; si ce n'est pas le cas, l'émetteur enverra le code du canal qu'on aura pressé en premier.*

### IRI.TX



CH1 .....



CH2 .....



CH3 .....



CH4 .....



N/A



CH5 .....



CH6 .....



CH7 .....



CH8 .....



CH9 .....

### HAPPY



CH1 .....



CH2 .....



CH3 .....



CH4 .....



N/A



CH5 .....



CH6 .....



CH7 .....



CH8 .....



CH9 .....

### TO.GO



CH1 .....



CH2 .....



CH3 .....



CH4 .....



N/A



CH5 .....



CH6 .....



CH7 .....



CH8 .....



CH9 .....

## > REMPLACEMENT DE LA BATTERIE

Si durant le fonctionnement normal, quand on appuie sur un bouton quelconque, la diode électroluminescente clignote, cela signifie que la batterie est sur le point de se décharger et qu'elle doit être remplacée.

Remplacer la batterie en respectant la polarité, le symbole + est indiqué sur le circuit imprimé.

### ATTENTION!:



Risque d'explosion si la batterie est remplacée par un type incorrect

Les batteries sont des déchets spéciaux, pour leur élimination, s'en tenir aux réglementations en vigueur en la matière.

### TO.GO

Pour remplacer la batterie, ouvrir le couvercle en s'aidant d'un tournevis, comme illustré sur la figure, en exerçant une légère pression des deux côtés des fentes d'accrochage.

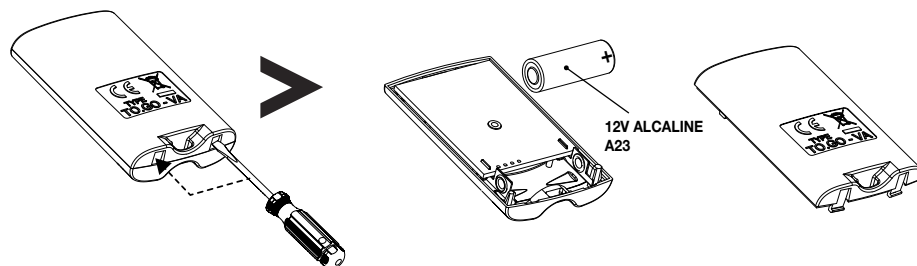

### HAPPY

Pour remplacer la batterie, ouvrir le couvercle en s'aidant d'un tournevis, comme illustré sur la figure.

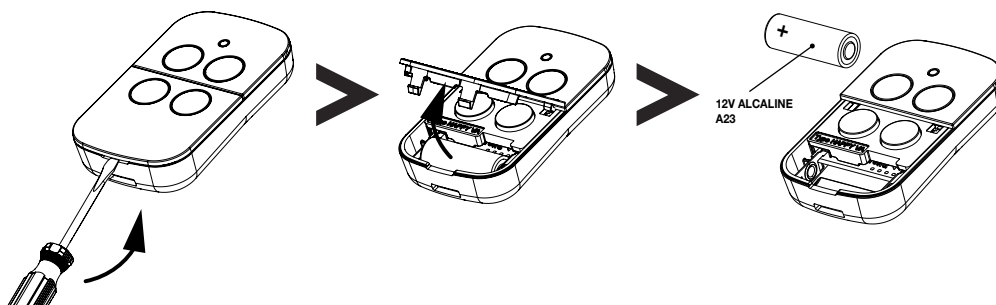

### IRI.TX

Retirer la vis puis tourner la partie en métal pour ouvrir l'émetteur; ne pas utiliser de tournevis ou d'autres instruments.

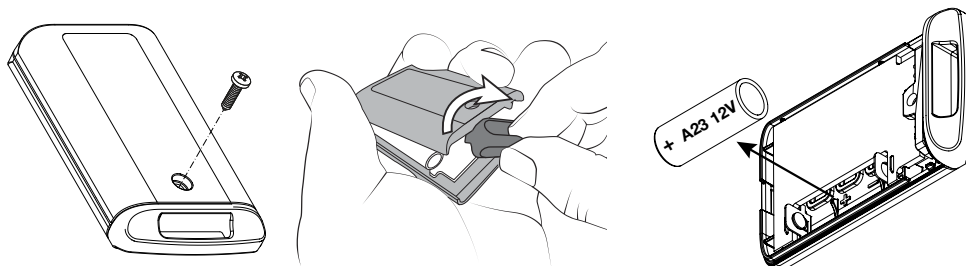

### LEO

Retirez la vis et ouvrez l'émetteur. Retirez ensuite la pile bouton de son logement et remplacez-la en respectant la polarité.

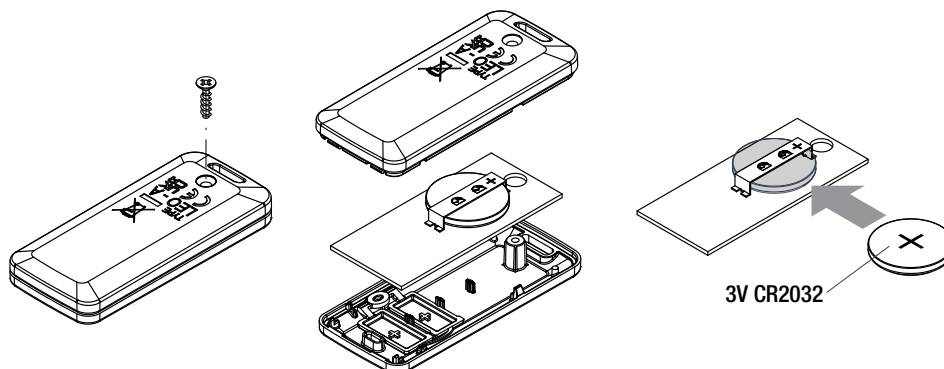

## > INSTRUCTIONS POUR L'ÉLIMINATION



La présence de ce symbole sur le produit ou son emballage signifie que le produit ne doit pas être éliminé avec les autres déchets ménagés. En effet, il est de votre responsabilité d'apporter vos équipements usagés dans un point de collecte prévu pour le recyclage d'équipements électriques et électroniques usagés. Dans la plupart des Etats membres, les consommateurs peuvent également rapporter l'équipement usagé au distributeur pour un remplacement par un équipement neuf (base 1 contre 1). Les grands distributeurs (dont l'espace dédié à la vente d'équipement électronique dépasse 400 m<sup>2</sup>) doivent également permettre aux consommateurs de rapporter des produits DEEE de petite taille (dont aucun côté extérieur ne dépasse 25 cm) sans obligation d'achat d'un nouveau produit (base 1 contre 0).

En respectant la réglementation concernant la collecte sélective et le recyclage des équipements usagés, vous contribuez à la préservation des ressources naturelles et vous vous assurez que vos équipements sont recyclés avec des méthodes qui ne mettent en danger ni la santé publique ni l'environnement. Pour en savoir plus sur les centres de collecte et de recyclage des appareils usagés, veuillez contacter les autorités locales de votre région ou vos services de collecte des ordures ménagères.

**BENINCA**<sup>®</sup>  
TECHNOLOGY TO OPEN

**AUTOMATISMI BENINCÀ SpA** - Via Capitello, 45 - 36066 Sandrigo (VI) ITALY - Tel. 0444 751030 r.a. - Fax 0444 759728

[www.beninca.com](http://www.beninca.com) - [sales@beninca.it](mailto:sales@beninca.it)